

100.71.007.С.ИИФД

Перв. примен. ДФНМ.340017.001

Справ. №

Подп. и дата

Инд. № дцбл.

Взам. инд. №

Подп. и дата

Н. контр.

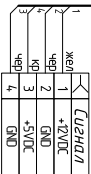
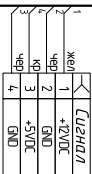
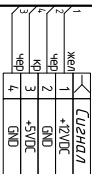
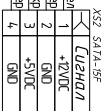
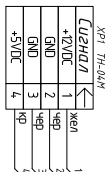
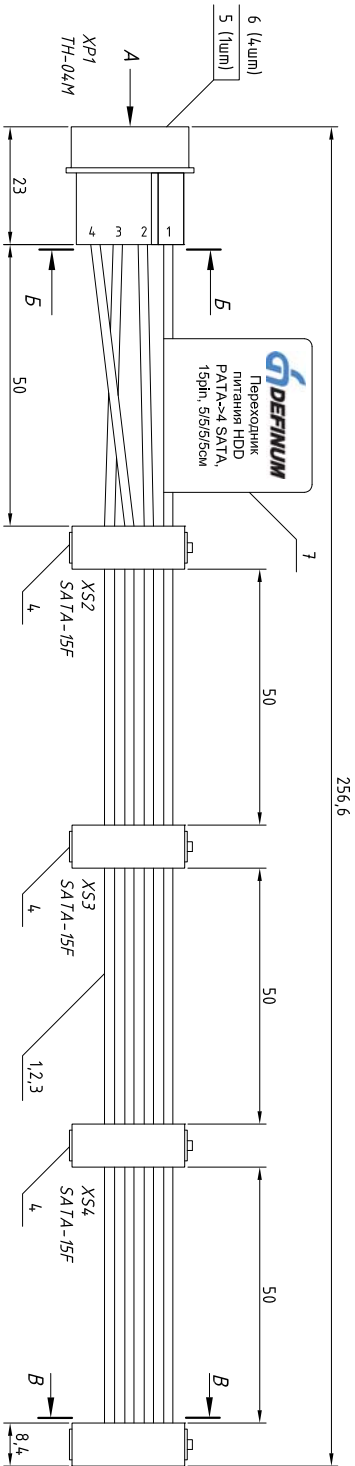

Маскет этикетки

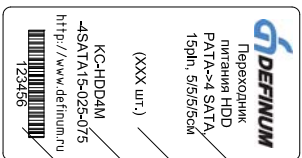

\* Указывается только в случае маркировки партии.  
\*\* В случае маркировки этикеткой, указывается номер партии.

Примечания:  
1. Допуск проводной геометрии с точностью ±1%.  
2. Этикетки наклеиваются на изделие или на коробку с указанием количества кабелей в упаковке.

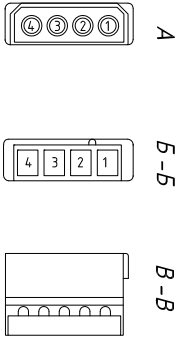

Спецификация

№ п/п	Арматура	Производитель	Наименование	Кол-во	Ед. изм.
1	-	ОАО «Цицикинский завод «Автомобой»	Провод ПВ-5 0,75 мм <sup>2</sup> , желтый, 600 В	0,245	м
2	-	ОАО «Цицикинский завод «Автомобой»	Провод ПВ-5 0,75 мм <sup>2</sup> , красный, 600 В	0,245	м
3	-	ОАО «Цицикинский завод «Автомобой»	Провод ПВ-5 0,75 мм <sup>2</sup> , черный, 600 В	0,490	м
4	СР999-SS315000R	НСМ	Разъем SATA Power 15pin под объем SATA-15F	4	компл.
5	Н2440-ТВ000000	НСМ	Корпус разъемов ТН-04М, шаг 5,08мм, белый, Нейлон-66 UL 94-2	1	шт
6	Т2440-ТВ000000	НСМ	Клемма ТН-Х, шаг 5,08мм, AWG 18-22	4	шт
7	58*30*3,0-ТНБ-1-900-44	АСТ Групп	Гермоуплотнение 58*30мм, пластик 44, Т-ЕСО-НБ	1	шт

Изм.	Лист	№ докум.	Подп.	Дата	Лист	Масса	Масштаб
Резерв.	Листе Д.О.			11.10.12			
Проб.	Верхушко П.А.			11.10.12			
Т. контр.							
Н. контр.							
Умб	Верхушко П.А.			11.10.12			

Переходник питания HDD PATA->4 SATA, 15pin, 5/5/5/5cm  
КС-НДД4М-4SATA15-025-075  
Общий чертёж

Лист 1	Листов 1
Масса 0,021	Масштаб 1:1

ООО "ДЕФАЙНУМ"

Коробка:

Формат А3